

8

給電線支持金物

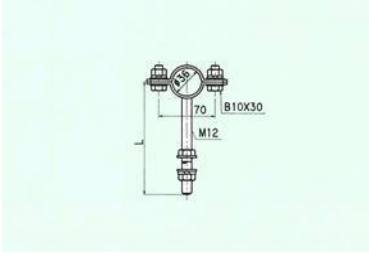



1. 突起式φ36(1本足)同軸給電線支持金物 1段

在庫	コード番号	図番	L	備考
	20001100	YA-7000-A-HH	150	屋内用
有	20001200	YA-7000-A-Z	150	屋外用
有	20004200	YA-7000-D-Z	100	屋外用
有	20011200	YA-7001-A-Z	350	屋外用

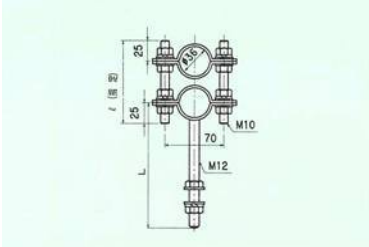

2. 突起式φ36(1本足)同軸給電線支持金物 2段

在庫	コード番号	図番	L	備考
	20002100	YA-7000-B-HH	150	屋内用 $\varnothing=100 \times 2$
有	20002200	YA-7000-B-Z	150	屋外用 $\varnothing=100 \times 2$
	20002201	YA-7000-B-Z	150	屋外用 \varnothing 指定
有	20005200	YA-7000-E-Z	100	屋外用 $\varnothing=100 \times 2$
	20012200	YA-7001-B-Z	350	屋外用 $\varnothing=100 \times 2$

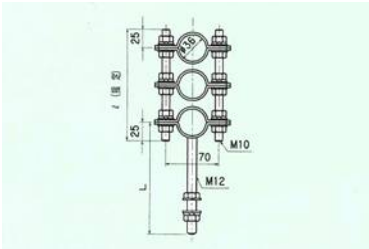

3. 突起式φ36(1本足)同軸給電線支持金物 3段

在庫	コード番号	図番	L	備考
	20003100	YA-7000-C-HH	150	屋内用 $\varnothing=150 \times 2$
有	20003200	YA-7000-C-Z	150	屋外用 $\varnothing=150 \times 2$
	20006200	YA-7000-F-Z	100	屋外用 $\varnothing=150 \times 2$
	20013200	YA-7001-C-Z	350	屋外用 $\varnothing=150 \times 2$

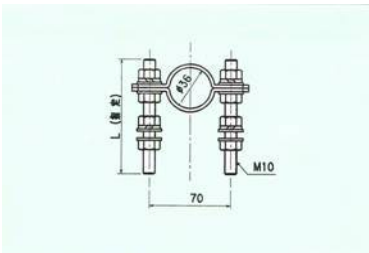

4. 突起式φ36(2本足)同軸給電線支持金物 1段

在庫	コード番号	図番	L	備考
	20031100	YA-7003-A-HH	指定	屋内用
	20031200	YA-7003-A-Z	指定	屋外用

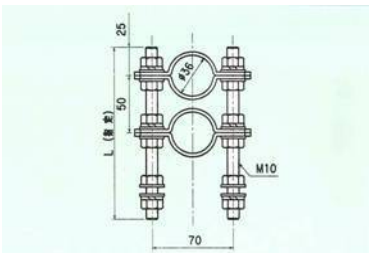

5. 突起式φ36(2本足)同軸給電線支持金物 2段

在庫	コード番号	図番	L	備考
	20032100	YA-7003-B-HH	指定	屋内用
	20032200	YA-7003-B-Z	指定	屋外用

※ 3段もあります。

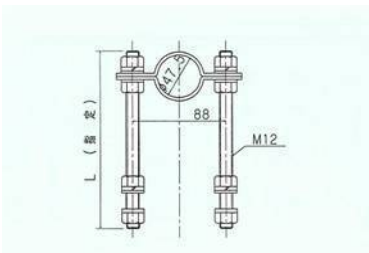

6. 突起式φ48同軸・導波管支持金物 1段

在庫	コード番号	図番	L	備考
	20131100	YA-7013-AH	指定	屋内用
	20136200	YA-7013-HZ	指定	屋外用

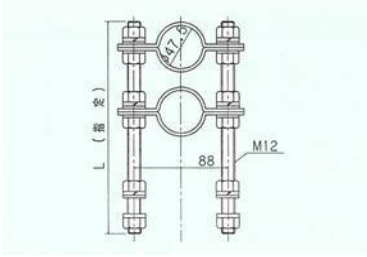

7. 突起式φ48同軸・導波管支持金物 2段

在庫	コード番号	図番	L	備考
	20133100	YA-7013-CH	指定	屋内用
	20138200	YA-7013-JZ	指定	屋外用

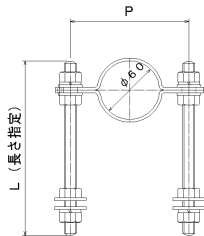

8. 突起式φ60同軸・導波管支持金物 1段

在庫	コード番号	図番	L	備考
	20123100	YA-7012-AH	指定	屋内用 P=100
	20126200	YA-7012-HZ	指定	屋外用 P=100

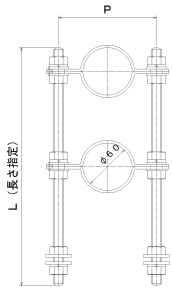

9. 突起式φ60同軸・導波管支持金物 2段

在庫	コード番号	図番	L	備考
	20123100	YA-7012-CH	指定	屋内用 P=100
	20128200	YA-7012-JZ	指定	屋外用 P=100

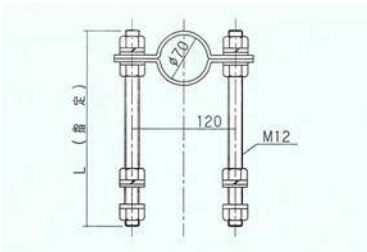

10. 突起式φ70同軸・導波管支持金物 1段

在庫	コード番号	図番	L	備考
	20101100	YA-7010-AH	指定	屋内用
	20106200	YA-7010-HZ	指定	屋外用

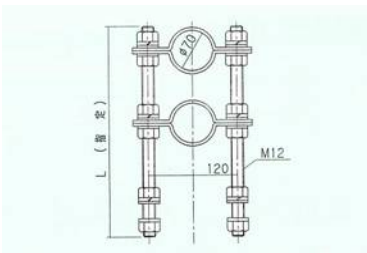

11. 突起式φ70同軸・導波管支持金物 2段

在庫	コード番号	図番	L	備考
	20103100	YA-7010-CH	指定	屋内用
	20108200	YA-7010-JZ	指定	屋外用

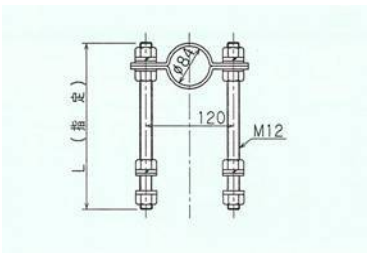

12. 突起式φ84同軸・導波管支持金物 1段

在庫	コード番号	図番	L	備考
	20091100	YA-7009-AH	指定	屋内用
	20096200	YA-7009-HZ	指定	屋外用

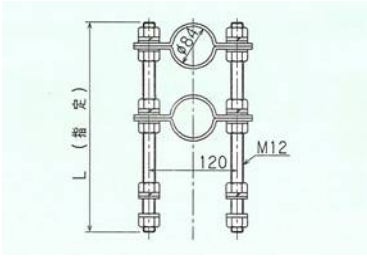

13. 突起式φ84同軸・導波管支持金物 2段

在庫	コード番号	図番	L	備考
	20093100	YA-7009-CH	指定	屋内用
	20098200	YA-7009-JZ	指定	屋外用

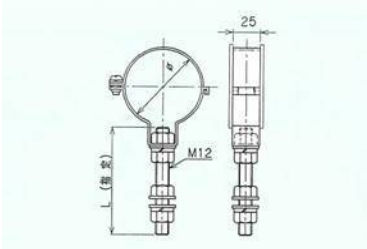

14. 同軸・導波管支持金物 1段

在庫	コード番号	図番	φ	L	備考
	25752500	YA-6575-Z-E	φ 84	指定	屋外用
	25751500	YA-6575-H-E	φ 84	指定	屋内用
	25732500			指定	
有	25732500/100	YA-6573-Z-E	φ 70	100	屋外用
有	25732500/150			150	
有	25732500/200			200	
	25731500	YA-6573-H-E	φ 70	指定	屋内用
	25712500			指定	
有	25712500/100	YA-6571-Z-E	φ 60	100	屋外用
有	25712500/150			150	
有	25712500/200			200	
有	25712500/250			250	
	25711500	YA-6571-H-E	φ 60	指定	屋内用
	25652500			指定	
有	25652500/100	YA-6565-Z-E	φ 48	100	屋外用
有	25652500/150			150	
有	25652500/200			200	
有	25652500/250			250	
	25651500	YA-6565-H-E	φ 48	指定	屋内用

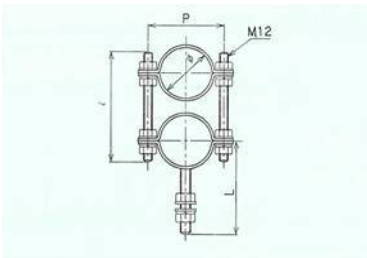

15. 同軸・導波管支持金物 2段

在庫	コード番号	図番	φ	P	L	備考
	20242020	YA-7024-B-Z	48	88	150	屋外用 ℓ指定 首下M12
	20352000	YA-7035-Z	60	100	指定	屋外用 ℓ=130 首下M12
有	20352150	YA-7035-Z	60	100	150	屋外用 ℓ=130 首下M12
	20252200	YA-7025-B-Z	70	120	150	屋外用 ℓ=140 首下M16

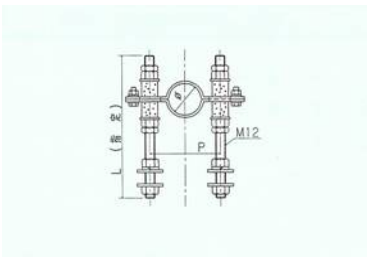

16. 同軸・導波管特殊支持金物 1段

在庫	コード番号	図番	φ	P	L	備考
	28042410	YA-6804-XH	φ 84	120	指定	屋内用
	28042420	YA-6804-XZ	φ 84	120	指定	屋外用
	28052410	YA-6805-XH	φ 70	120	指定	屋内用
	28052420	YA-6805-XZ	φ 70	120	指定	屋外用
	28062410	YA-6806-XH	φ 60	120	指定	屋内用
	28062420	YA-6806-XZ	φ 60	120	指定	屋外用
	28112410	YA-6811-XH	φ 48	88	指定	屋内用
	28112420	YA-6811-XZ	φ 48	88	指定	屋外用

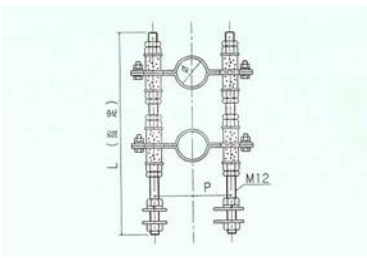

17. 同軸・導波管特殊支持金物 2段

在庫	コード番号	図番	φ	P	L	備考
	28042510	YA-6804-YH	φ 84	120	指定	屋内用
	28042520	YA-6804-YZ	φ 84	120	指定	屋外用
	28052510	YA-6805-YH	φ 70	120	指定	屋内用
	28052520	YA-6805-YZ	φ 70	120	指定	屋外用
	28062510	YA-6806-YH	φ 60	120	指定	屋内用
	28062520	YA-6806-YZ	φ 60	120	指定	屋外用
	28112510	YA-6811-YH	φ 48	88	指定	屋内用
	28112520	YA-6811-YZ	φ 48	88	指定	屋外用

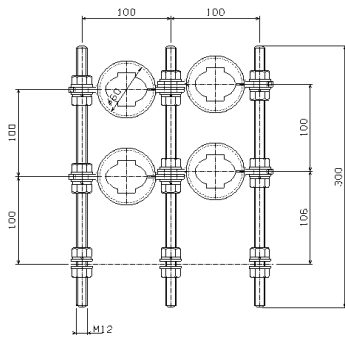

18. [7GHz]2列2段導波管支持金物

在庫	コード番号	図番	単位	備考
	-	YA-7036-F	組	屋外用



19. 円形導波管支持金物

在庫	コード番号	図番	単位	備考
	20052000	YA-7005	組	WC-62用 P-130
	20062000	YA-7006	組	WC-111, 151用 P-120

(注) 取付金物, Uボルト, 廻り止めは別途御指定により承ります。



20. 円形導波管固定ハンガー

在庫	コード番号	図番	単位	備考
	69065100	YM-9065-A	組	WC-62用
	69065200	YM-9065-B	組	WC-111, 151用

(注) 取付金物, Uボルト, 廻り止めは別途御指定により承ります。



21. サスペンションハンガー

在庫	コード番号	図番	単位	備考
	69106100	YM-9106-A	組	WC-62用

(注) 取付金物, Uボルト, 廻り止めは別途御指定により承ります。

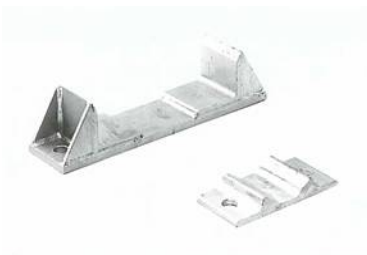

22. パイプ廻り止め金物

材料:ヒドロナリウム, 山形鋼L75×6

在庫	コード番号	図番	単位	備考
	66330000	YM-6330	個	100A用, Uボルト止め
	69119000	YM-9119	個	200A用, Uボルト止め

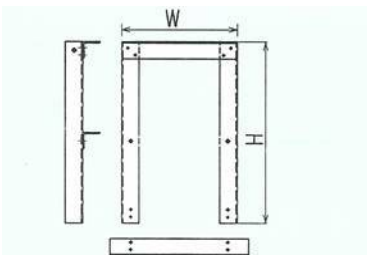

23. 支持脚 1号及び2号

L50×6又はL75×6 (HとWは指定)

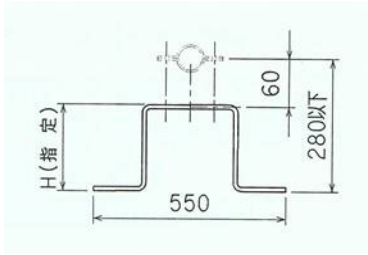

24. 支持脚3号

材料:平鋼50×12

在庫	コード番号	図番	単位	備考
	34685000	YG-4685	個	
	34718000	YG-4718	個	

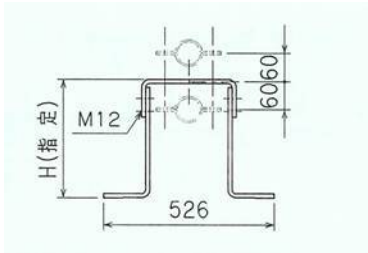

25. 支持脚3号

材料:平鋼50×12

在庫	コード番号	図番	単位	備考
	34683000	YG-4683	個	
	34684000	YG-4684	個	
	34686000	YG-4686	個	

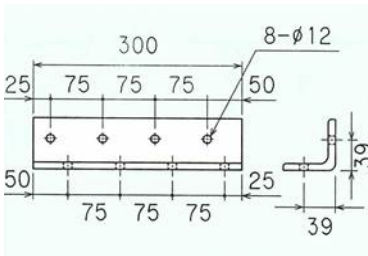

26. 直線接続金物

材料:山形鋼L65×6

在庫	コード番号	図番	単位	備考, 添付品
	69052100	YM-9052	組	B10×30(N, SW, RW2)-8
	69052200	YM-9052	組	サラ10×30(N, SW, RW)-8

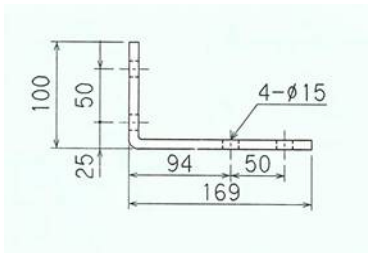

27. 直交部接続金物

材料:平鋼50×9

在庫	コード番号	図番	単位	備考, 添付品
	69091100	YM-9091	組	B12×40(N, SW, RW2)-4